



TECNO Evolution Generation széria TECNO Activa Generation széria

450 m²-ig
1 egyidejű felhasználó



IP44



Classe II



STANDARD

MEDIA

MINI



TECNO Activa
intelligens
vezérléssel
GARANCIA 3 év



TECNO Evolution
intelligens vezérlés
nélkül
GARANCIA 1 év



BEÉPÍTÉSI JAVASLAT A központi porszívók kifújási oldalát olyan csőhöz kell csatlakoztatni, amelyen keresztül a különleges szűrőrendszer által ki nem szűrhető mikrorészecskék, mikroorganizmusok a kültérbe tudnak távozni. A legalkalmasabb helyiségek tehát a külső falhoz közeli beugrók, háztartási helyiségek stb... Felépítésüknek köszönhetően (védetség szint IP44) felszerelhetők kazánházakba, nedves helyiségekbe, de akár az erkélyre is. Tanácsoljuk, hogy már a ház megtervezésekor úgy alakítsák ki a központi porszívó helyét, hogy ideálisan csatlakozzon mind a beszívó mind a kifújó csőhálózathoz és kényelmesen hozzáférhető legyen használat ill. karbantartás során. A központi porszívó tökéletes és gyors felszerelése az erre a célra megtervezett beépítési sablon használatával könnyedén megoldható. Több emeletes lakóház esetén a legelső szinten tanácsos a központi porszívó elhelyezése.

ALKALMAZÁSI TERÜLET:

Tecno Evolution Generation és Tecno Activa Generation széria központi porszívói lakossági felhasználásra készülnek a következő paraméterek figyelembevételével:

- maximális takarítandó felület 30-tól 450 m²-ig terjed;
- 50 mm átmérőjű csőhálózathoz csatlakozik;
- egyfázisú betáplálás 230 V ac;
- a beszívott levegőt a kültérbe vezeti;
- egyidejűleg kizárólag egy felhasználó használhatja.

TERMÉKJELLEMZŐK:

- IP44 védetségének köszönhetően, elhelyezhetők akár vizes helyiségben, erkélyen, kazánházban.
 - Kétoldali beszívó csatlakozással rendelkeznek, melynek köszönhetően akár jobb- és baloldaltól is beköthetőek.
 - A motor intelligens védelmi elektronikával rendelkezik, amely túlmelegedés esetén kikapcsolja ill. automatikusan visszakapcsolja azt, jelentősen növelve élettartamát.
 - Megfelelnek a legszigorúbb európai normatíváknak, valamennyi termék rendelkezik CE minősítéssel.
 - A BIA – USG minősítésű poliészter szűrőbetét vízzel mosható.- Valamennyi termék kettős szigetelésű, földelés nem szükséges.
 - A beépítő sablon (kód 4300.0) segítségével már alapszereléskor kijelölhető a központi porszívó pontos helye, amely jelentősen megkönnyíti és lerövidíti a beüzemelési munkálatokat.
 - TECNO Activa család intelligens vezérléssel van ellátva: ezzel szabályozhatók és ellenőrizhetők a karbantartási ciklusok, amelynek köszönhetően a központi porszívó tökéletesen működik és jelentősen megnő élettartama. Lehetőség van arra, hogy az intelligens vezérlés szolgálja információkat eljuttassuk egy távoli visszajelző panelre.
- TECNO Activa (TA) 3 év garanciát ad erre is.

ÁLTALÁNOS JELLEMZŐK

A készülék teljes burkolata vibrációmentes, hangelnyelő műanyagból készült, melyet rozsdamentes csavarok rögzítenek. A működésből eredő zajszintet minimálisra csökkentettük, mivel a motor a vibrációmentes térben elhelyezett speciális védőtobba került. Kettős védelemmel ellátott elektronikus vezérlőpanel szabályozza a gép működését, amely maximális védelmet nyújt a fő- és vezérlőáramkörben egyaránt. A motor szerelhető, a nagy keménységű szénkefék biztosítják hosszú élettartamát. Teljesítménye a felhasználói igények alapján kiválasztható. A porgyűjtő tartályt két fül tökéletesen rögzíti a géphez, ezek egyetlen mozdulattal kioldhatók. A tartály ürítése így egyszerűen és kényelmesen végezhető, porzsák használata nem kötelező. A Tecno széria 14 különböző típusal rendelkezik. Így tökéletesen képes kielégíteni minden felhasználói igényt maximálisan figyelembe véve a hely, a méretek és a takarítandó felület támasztotta igényeket.

KIVÁLASZTÁSI TÁBLÁZAT

A lakossági központi porszívókat egyidejűleg kizárólag egy felhasználó használhatja. A kiválasztásnál tanácsoljuk, hogy elsősorban a takarítandó felület nagysága alapján válasszunk típust, hisz ez biztosítja leginkább a hosszú távú tökéletes működést. Ha már megtaláltuk az otthonunk alapterületének megfelelő központi porszívót következhet a további paraméterek figyelembe vétele: rendelkeznek-e intelligens vezérléssel, amely kijelzi többek között a karbantartási ciklusokat, mekkora legyen a porgyűjtő tartály vagy a szűrőbetét mérete és mekkora a hely, ahol a berendezésnek el kell férnie.

Max. takarítható felület	TÍPUS	KÓD	Falcsatlakozók száma	Max. egyidejű felhasználók	Intelligens vezérlés	Porgyűjtő tartály kapacitása liter	Szűrőbetét felülete cm ²	Betápláló hálózat Volt ac	Motor teljesítmény kW	Légszállítási teljesítmény m ³ /h
Max 150 m ²	MINI TE	3107.1TE	4	1	NINCS	15	3100	230	1,3	234
	MINI TA	3107.1TA	4	1	VAN	15	3100	230	1,3	234
	MEDIA TE	3108.1TE	4	1	NINCS	15	6700	230	1,3	234
	MEDIA TA	3108.1TA	4	1	VAN	15	6700	230	1,3	234
	SA 50/TE	3110.1TE	4	1	NINCS	21	6700	230	1,3	234
	SA 50/TA	3110.1TA	4	1	VAN	21	6700	230	1,3	234
Max 250 m ²	MEDIA PLUS TE	3109.1TE	7	1	NINCS	15	6700	230	1,4	184
	MEDIA PLUS TA	3109.1TA	7	1	VAN	15	6700	230	1,4	184
	SA 100 TE	3112.1TE	7	1	NINCS	21	6700	230	1,4	184
	SA 100 TA	3112.1TA	7	1	VAN	21	6700	230	1,4	184
Max 350 m ²	SA 200 TE	3113.1TE	11	1	NINCS	21	6700	230	1,9	309
	SA 200 TA	3113.1TA	11	1	VAN	21	6700	230	1,9	309
Max 450 m ²	SA 400 TE	3115.1TE	16	1	NINCS	21	6700	230	2,1	320
	SA 400 TA	3115.1TA	16	1	VAN	21	6700	230	2,1	320

TA = TECNO Activa TE = TECNO Evolution



A TECNO Generation központi porszívók kétoldali beszívó csatlakozással rendelkeznek, melynek köszönhetően akár jobboldalról is beköthetőek ill. beszerelhetőek a Sistem CASE-be

TECNO Generation központi porszívók IP44 védettségének köszönhetően elhelyezhetőek akár kültérben is

CSATLAKOZTATÁS A CSŐHÁLÓZATHOZ

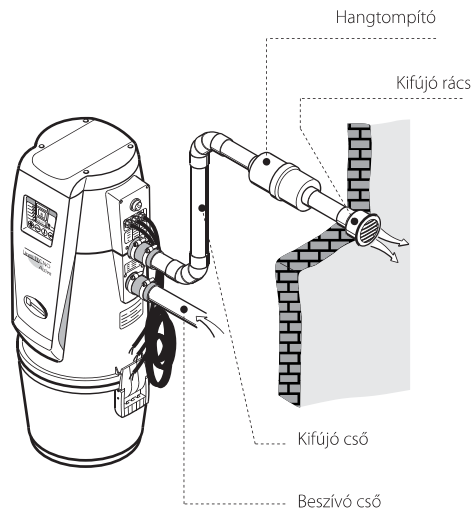

VILLAMOS BEKÖTÉS

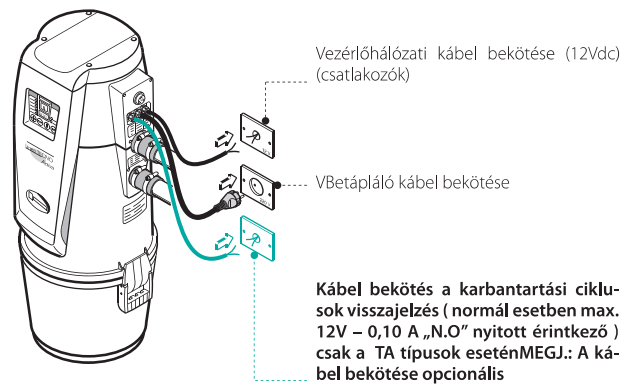

TELJESÍTMÉNY GÖRBÉK

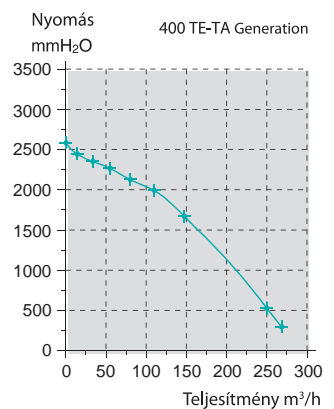
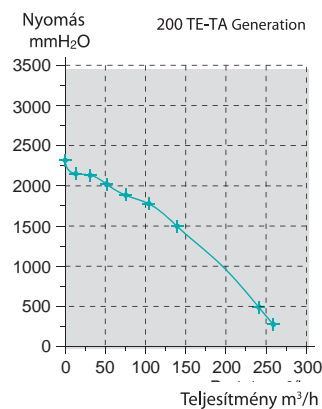
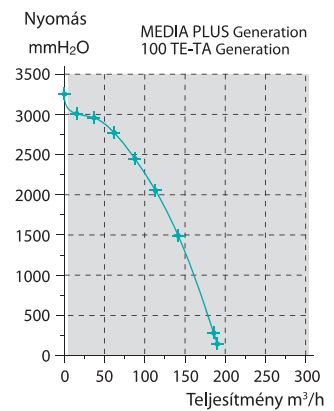
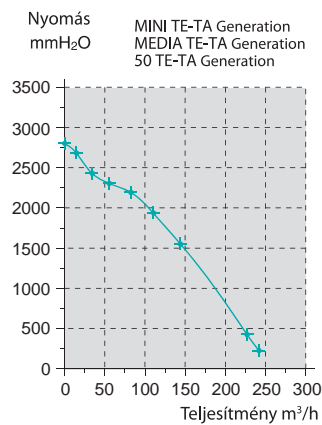



MŰSZAKI JELLEMZŐK

A Tecno széria központi porszívóinak burkolatához polipropilén és ABS alapanyagú műanyagokat használtunk fel, hogy ellenálljanak a különféle atmoszférikus behatásoknak. A tervezés és a gyártás valamennyi művelete az érvényben lévő szabványok, előírások betartásával történt, a készülékek megfelelnek valamennyi idevonatkozó európai uniós normatívának.

A legfontosabb műszaki paraméterei a következők:

- Hengeres, öntartó polipropilén műanyag váz.
- Polipropilén és ABS műanyag burkolatok.
- Polipropilén porgyűjtő tartály fogantyúkkal (úrtartalma típusfüggő).
- Hangelnyelő motortér (zajszint kevesebb mint 70 dB).
- Kétoldali beszívó csatlakozás: jobb- és baloldaltól is beköthető.
- Szerelhető egyfázisú szénkefés motor.
- Intelligens motorvédelmi elektronika: túlmelegedés esetén kikapcsolással és automatikus visszakapcsolással.
- Kettős védelemmel ellátott elektronikus vezérlőpanel, biztosítékok a fő- és vezérlőáramkörben.
- Kisfeszültségű 12V dc vezérlőhálózat.
- BIA-USG minősítéssel rendelkező, vízzel mosható poliészter szűrőbetét (felület nagysága típus függő).
- Intelligens vezérlés (csak TA sorozat): kijelzi a porgyűjtő tartály telítettségét, a szűrőbetét állapotát, motor karbantartási ciklusait.
- Kimenet a másodlagos kijelző számára, karbantartás fi gyelmeztetés (csak TA sorozat).
- Bekötési lehetőség süllyesztett visszajelző panel számára (kód 4200.7) valamennyi típushoz.

Figyelmeztetés

Abban az esetben, ha különleges igények alapján a központi porszívó nem a legalsó, hanem magasabban található helyiségbe (emeleti szoba, padlás) kerül beszerelésre minden esetben legalább egy kategóriával nagyobb gépet válasszunk, mint amennyit a takarítandó felület megkíván (ilyenkor kérje a Sistem-Air mérnökeinek tanácsát).

Megjegyzés: olvadó biztosíték cseréje esetén győződjön meg róla, hogy helyes-e az áramerősség és csak késleltetett, motorvédő biztosítékot használjon. Beszereléskor minden esetben tartsa be maradéktalanul a megfelelő szerelési (CEI) és a helyi áramszolgáltatók által előírt szabványossági normatívákat.

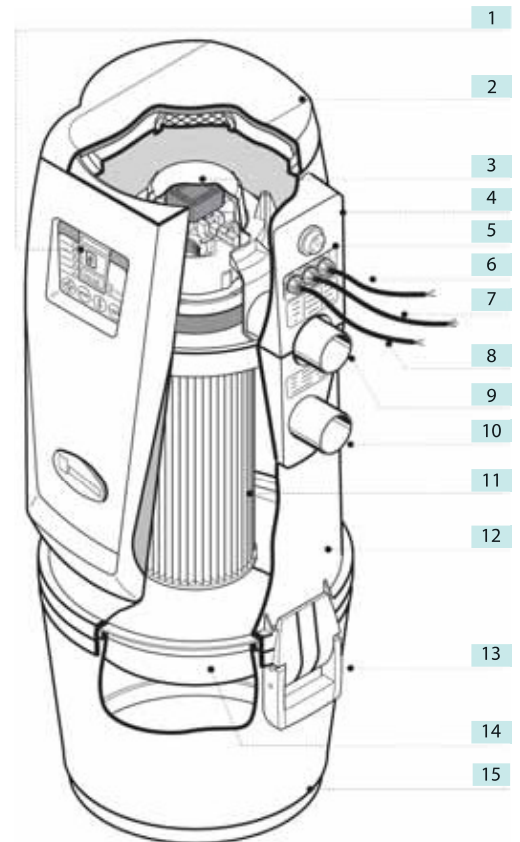

1	Intelligens kijelző panel (csak a Tecno Activa család esetén)
2	Hangelnyelő záró fedél
3	Motor egység
4	Elektronikus vezérlőpanel tartó
5	Bekapcsoló gomb
6	Vezérlőhálózati kábel (falcsatlakozók)
7	Betápláló kábel
8	Jelzőhálózati kábel (csak Tecno Activa széria esetén)
9	Kifújó nyílás
10	Beszívó nyílás
11	Szűrőbetét
12	Burkolat
13	Fogantyú, záró fülek
14	Porbevezető tölcscr
15	Porgyűjtő tartály

A KÖZPONTI PORSZÍVÓ RÖGZÍTÉSE

A központi porszívókat a csomagolásban megtalálható kengyelre kell felakasztani. A kengyelt a megfelelő tiplik és csavarok segítségével vízszintesen, stabilan kell a falra rögzíteni figyelembe véve azt a lehetőséget, hogy előfordulhat a gép súlyánál 7/8-szor nehezebb súlyt is képes legyen biztonságosan megtartani (olvassa el fi gyelmesen a lenti táblázatot).

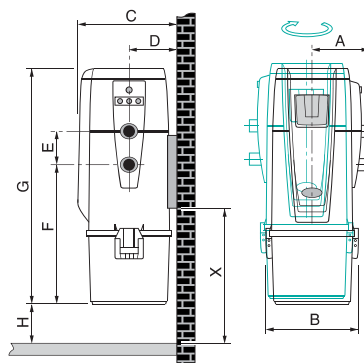
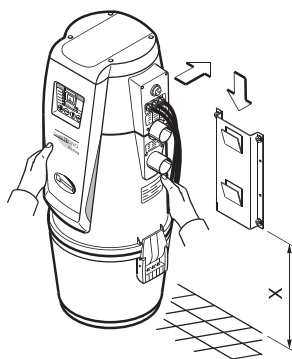

MÉRETEK ÉS MŰSZAKI PARAMÉTEREK

KÓD	TECNO Evolution Generation							TECNO Activa Generation							
	3107.1TE	3108.1TE	3109.1TE	3110.1TE	3112.1TE	3113.1TE	3115.1TE	3107.1TA	3108.1TA	3109.1TA	3110.1TA	3112.1TA	3113.1TA	3115.1TA	
TÍPUS	MINI TE	MEDIA TE	MEDIA PLUS TE	SA 50 TE	SA 100 TE	SA 200 TE	SA 400 TE	MINI TA	MEDIA TA	MEDIA PLUS TA	SA 50 TA	SA 100 TA	SA 200 TA	SA 400 TA	
Intelligens vezérlés	NINCS	NINCS	NINCS	NINCS	NINCS	NINCS	NINCS	VAN	VAN	VAN	VAN	VAN	VAN	VAN	
Beszívó cső átmérője	Ø mm	50	50	50	50	50	50	50	50	50	50	50	50	50	
Védettség	IP	44	44	44	44	44	44	44	44	44	44	44	44	44	
Betápláló hálózat	Volt ac	220/240	220/240	220/240	220/240	220/240	220/240	220/240	220/240	220/240	220/240	220/240	220/240	220/240	
Frekvencia	Hz	50/60	50/60	50/60	50/60	50/60	50/60	50/60	50/60	50/60	50/60	50/60	50/60	50/60	
Motor teljesítmény	kW	1,3	1,3	1,4	1,3	1,4	1,9	2,1	1,3	1,3	1,4	1,3	1,4	1,9	2,1
Áramfelvétel	A	5,6	5,6	6,5	5,6	6,5	8,2	9,5	5,6	5,6	6,5	5,6	6,5	8,2	9,5
Vezérlőhálózat	Volt dc	12	12	12	12	12	12	12	12	12	12	12	12	12	12
Légszállítási teljesítmény	m ³ /h	234	234	184	234	184	309	320	234	234	184	234	184	309	320
Szűrőbetét felülete	cm ²	3100	6700	6700	6700	6700	6700	6700	3100	6700	6700	6700	6700	6700	6700
Porgyűjtő tartály térfogata	l	15	15	15	21	21	21	21	15	15	15	21	21	21	21
Kifűjás		VAN	VAN	VAN	VAN	VAN	VAN	VAN	VAN	VAN	VAN	VAN	VAN	VAN	VAN
Hangtompító		VAN	VAN	VAN	VAN	VAN	VAN	VAN	VAN	VAN	VAN	VAN	VAN	VAN	VAN
Súly	kg	8,5	9,5	10	17	17	19	19	9	10	10,5	17,5	17,5	19,5	19,5
Méret A	mm	210	210	210	230	230	230	230	210	210	210	230	230	230	230
Méret B	mm	325	325	325	370	370	370	370	325	325	325	370	370	370	370
Méret C	mm	345	345	345	380	380	380	380	345	345	345	380	380	380	380
Méret D	mm	168	168	168	185	185	185	185	168	168	168	185	185	185	185
Méret E	mm	108	108	108	108	108	195	195	108	108	108	108	108	195	195
Méret F	mm	315	465	465	585	585	585	585	315	465	465	585	585	585	585
Méret G	mm	650	805	805	915	915	915	915	650	805	805	915	915	915	915
Méret H	mm	100	100	100	100	100	100	100	100	100	100	100	100	100	100
Méret X	mm	350	350	350	500	500	500	500	350	350	350	500	500	500	500
Zajszint kisebb, mint	dB(A)	70													



Megjegyzés: A zajszint értéke nominális. Ezek az értéket módosulhatnak attól függően, hogy a központi porszívó hova és milyen módon kerül beszerelésre.

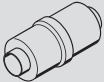
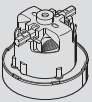
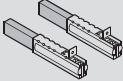
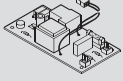
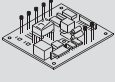

PÓTALKATRÉSZEK

	KÓD	TECNO Evolution Generation								TECNO Activa Generation					
		3107.1TE	3108.1TE	3109.1TE	3110.1TE	3112.1TE	3113.1TE	3115.1TE	3107.1TA	3108.1TA	3109.1TA	3110.1TA	3112.1TA	3113.1TA	3115.1TA
TÍPUS		MINI TE	MEDIA TE	MEDIA PLUSTE	SA 50 TE	SA 100 TE	SA 200 TE	SA 400 TE	MINI TA	MEDIA TA	MEDIA PLUSTA	SA 50 TA	SA 100 TA	SA 200 TA	SA 400 TA
	KÓD														
 Szűrőbetét csom.= 1 db	1610.0														
	1610.5														
 Hangtompító Ø 50 / 2" csom.=1db	110001														
 Motor csom.= 1db	1623.7														
	1623.8														
	1623.9														
	1623.10														
	1623.11														
 Szénkefék csom.= 2 db	1611.10														
	1611.11														
 Vezérlőpanel motorhoz csom.= 2 db	1612.4														
 Vezérlőpanel elektronika csom.=1 db	1612.5														

TARTOZÉKOK

	KÓD	TECNO Evolution Generation								TECNO Activa Generation					
		3107.1TE	3108.1TE	3109.1TE	3110.1TE	3112.1TE	3113.1TE	3115.1TE	3107.1TA	3108.1TA	3109.1TA	3110.1TA	3112.1TA	3113.1TA	3115.1TA
TÍPUS		MINI TE	MEDIA TE	MEDIA PLUSTE	SA 50 TE	SA 100 TE	SA 200 TE	SA 400 TE	MINI TA	MEDIA TA	MEDIA PLUSTA	SA 50 TA	SA 100 TA	SA 200 TA	SA 400 TA
	KÓD														
 Visszajelző panel süllyesztett csom.= 1 db	4200.7														
 Porzsák és tartó csom.=10 + 10 db	1614.4														